



TEA-1000 クォーターターン

Quarter Turn



EMKA社のクォーターターンは基本部品のインサート、ハウジング、止め金具及びオプションを自由に組み合わせる事により、豊富なバリエーションの製品群から最適なクォーターターンを選定できます。

The quarter turn of EMKA is assembled with insert, housing, cam and option part.
You can choose the most suitable product from the various products group.

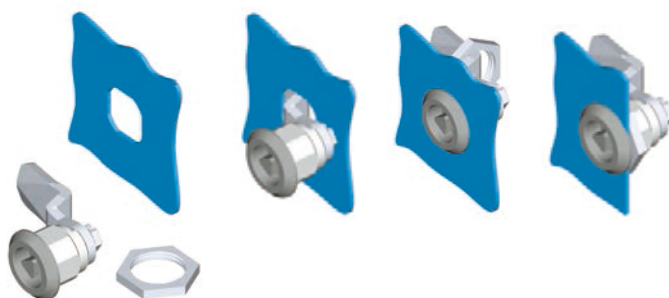
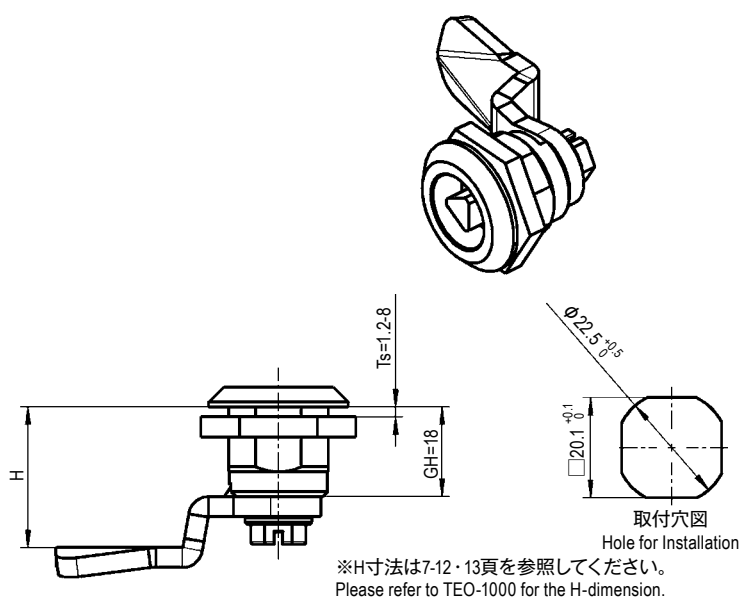
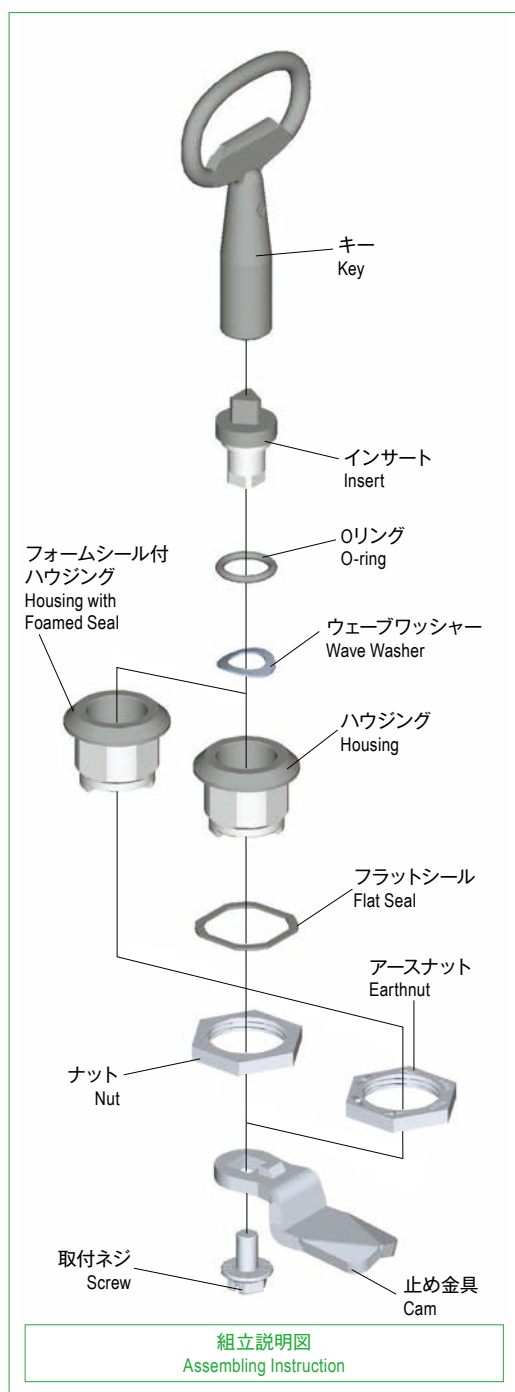

前面取付

EMKA社クォーターターンは標準止め金具を取付けたまま、正面から、装着することができます。

フォームシール付ハウジング

ハウジングにシールをフォーム加工して、フラットシールをはぶき、取付作業を容易にしました (オプション)。

アースナット

ナットに突起を設けて、コンソール裏側の被膜を削り、帯電防止等に使用します (オプション)。

Front Installation

You can install the quarter turn with the assembled cam from the front of panel.

Housing with Foamed Seal

Housing with PUR-foamed seal makes it easier to install than Flat seal (Optional).

Earthnut

The earthnut scratches the paintwork at the rear of instrument panel to prevent static electricity shocks (Optional).

ステンレスのクォーターターンもございます。ご相談ください。
Stainless quarter turn on request

TEA-1000 クォーターターン

Quarter Turn

取扱品
PRODUCT輸入品
IMPORTTSCA
PBT5RoHS2
10

注意事項

下記部品より、組み合わせてご利用ください。IP65 仕様には Oリング、シールを使用してください。IP66 仕様はご相談ください。ご指定の部品をすべて組み立てて納品可能ですが、納期及び別途組立費が必要になりますのでご了承ください。

Note

Make the selection in below parts. (Housing, Insert, Cam, etc.) Please use O-ring and flat seal for IP 65. IP 66 on request. We can assemble all the parts you ordered for you. Please contact us for assembly charge and leadtime.



材質と処理 Material & Finish ハウジング・インサート Housing・Insert

型番 Model No.	材質 Material	処理 Finish
-U45, -U47, -U1~7	ZDC	Cr
-U223, -U221, -U219, -U323~328		塗装(黒色) Paint (Black)

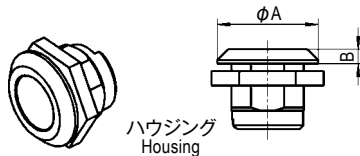

寸法・仕様表 Size List & Specification ハウジング (ナット付き) Housing (with Nut)

型番 Model No.	A	B	自重(g) Net Weight (g)
TEA-1000-U45	φ28	4	33.2
TEA-1000-U223			32.7
TEA-1000-U47			37.3
TEA-1000-U221	φ30	4	37
TEA-1000-U7			42.2
TEA-1000-U219	φ32	6	41.9



材質と処理 Material & Finish インサートハンドルタイプ Type of Insert Handle

型番 Model No.	材質 Material	処理 Finish
-U13, -U78	ZDC・PA	塗装(黒色)・黒色 Paint (Black)・Black

仕様 Specification インサートハンドルタイプ (取付ネジ、ウェーブワッシャー付) Type of Insert Handle (with Screw, Wave Washer)

型番 Model No.	インサート形状 Insert type	自重(g) Net Weight (g)
TEA-1000-U13	スターハンドル Star Handle	59.9
TEA-1000-U78	ウィングノブ Wing Knob	37.1



仕様 Specification フラットシール (IP65) Flat Seal

型番 Model No.	自重(g) Net Weight (g)
TEO-1000-23	0.3

材質と処理 Material & Finish フラットシール・Oリング Flat Seal・O-ring

型番 Model No.	材質 Material	処理 Finish
-23, -24	NBR	黒色 Black

仕様 Specification Oリング (IP65) O-ring

型番 Model No.	自重(g) Net Weight (g)
TEO-1000-24	0.2

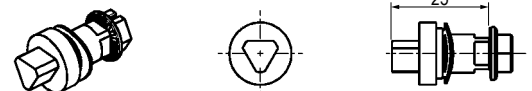

インサート Insert

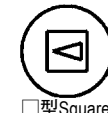

□型 Square



△型 Triangular



ダブルビット型 Double bit

インサート形状 Key-Form of Insert

仕様 Specification インサート (取付ネジ、ウェーブワッシャー付) Insert (with Screw, Wave Washer)

型番 Model No.	形状 shape	自重(g) Net Weight (g)
TEA-1000-U1	□7 Square 7	14
TEA-1000-U323	□7 Square 7	16.8
TEA-1000-U2	□8 Square 8	17.6
TEA-1000-U324	□8 Square 8	17.6
TEA-1000-U3	△7 Triangular 7	16.6
TEA-1000-U325	△7 Triangular 7	16.8
TEA-1000-U4	△8 Triangular 8	17.5
TEA-1000-U326	△8 Triangular 8	16.7
TEA-1000-U5	ダブルビット 3 Double Bit 3	19.9
TEA-1000-U327	ダブルビット 3 Double Bit 3	19.2
TEA-1000-U6	ダブルビット 5 Double Bit 5	20.1
TEA-1000-U328	ダブルビット 5 Double Bit 5	20.4

スターハンドル Star Handle

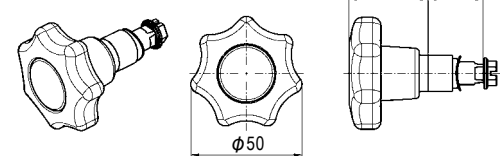

ウィングノブインサートハンドルタイプ Wing Knob Insert type

